

# GOUDSMIT

## MAGNETICS



# Magnetické separátory

pro práškové, tekuté a sypké materiály



# Magnetické separátory Goudsmit a WAMAG

Skupina Goudsmit Magnetics s více než 60 lety zkušeností je vaším partnerem pro separaci hrubé nebo jemné frakce kovů z práškových, granulovaných, vláknitých, tekutých a jiných materiálů v široké škále výrobních procesů.

Magnetické separátory jsou používány v řadě průmyslových aplikací. Pomáhají zajišťovat prvotřídní konečný produkt bez železných nečistot nejen v potravinářství, ale i v chemickém, farmaceutickém, plastikářském, keramickém průmyslu či při zpracování krmiv a jiných sypkých materiálů. Zabraňují také nežádoucím prostojům ve výrobě, stahování výrobků z oběhu a explozím prachu.

Pro země střední a východní Evropy navázala společnost Goudsmit v roce 1997 spolupráci s českou firmou WAMAG, spol. s r.o., v Mníšku pod Brdy. Znalost místního prostředí, vlastní know-how a bohaté zkušenosti s aplikacemi magnetické separace umožňují vybrat a dodat vhodné zákaznické řešení. Při vývoji a výrobě magnetických separátorů účinně spolupracujeme. Magnetické separátory jsou navrhovány a vyráběny v našich výrobních závodech a používají se k prevenci kontaminace kovem v aplikacích po celém světě.



V brožurě je uveden přehled možností, které jsou k dispozici. Informace mohou podléhat změnám v důsledku technického vývoje. Podrobnosti najdete na našich internetových stránkách [goudsmitmagnetics.com](http://goudsmitmagnetics.com) nebo nás kontaktujte na adrese [info@wamag.cz](mailto:info@wamag.cz).

## Jak si vybrat správný magnetický separátor pro váš produkt?

V následující tabulce jsou uvedeny příklady produktů a vhodný typ magnetického separátoru. Pokud máte dotazy nebo potřebujete poradit, kontaktujte nás.

Velikost částic produktu	Charakteristika produktu	Příklad produktu Poznámka: max. velikost částic Fe = stejná jako u produktu	Mřížový magnet	Statický Cleanflow magnet – max. kapacita 45 m <sup>3</sup> /h	Rotací Cleanflow magnet – max. kapacita 45 m <sup>3</sup> /h	Cleanflow magnet s poloautomatickým čištěním – max. kapacita 120 m <sup>3</sup> /h	Magnetický filtr	Trubkový magnet – max. kapacita 550 m <sup>3</sup> /h	Deskový magnet	Magnet do skluzu	Magnet s externími póly 360 m <sup>3</sup> /h	Kaskádový magnet 300 m <sup>3</sup> /h	Bubnový magnetický separátor – max. kapacita 300 m <sup>3</sup> /h	Vysokogradientní separátor	Závěsný magnetický separátor
0–100 µm	špatně proudící, s možností klenbování, lepivé	uhelný prášek, oxid hlinitý, keramický prášek, farmaceutický prášek	●		●	●							●		
100–500 µm	špatně proudící, s možností klenbování, lepivé	moučkový cukr, sušené mléko, kakao	●		●	●					●		●	●	
0,5–3,0 mm	volně proudící (granulát)	hrubozrnná nebo jemná sůl, krystalový cukr, kandovaný cukr, cukrovinky, PVC granulát, granulované saze	●	●		●				●	●		●	●	
0,5–3,0 mm	špatně proudící (vločky)	snídaňové cereálie, tkaniny	●		●	●									
3,0–6,0 mm	dobře proudící	materiál ve mlýně, tkaniny	●	●	●	●		●	●	●	●	●	●	●	●
> 6,0 mm	volně proudící (pelety)	ovesné vločky, strouhanka, krupice, rýže, kukuřice, pšenice, pepř, kávová zrna, sója, krmivo pro zvířata				●		●	●	●	●	●	●	●	●
> 6,0 mm	špatně proudící (nepravidelné tvary)	šafrán, bobkový list, sušené ovoce, čajové listy, kukuřičné lupínky, sušené papriky, houby				●		●	●	●	●	●	●	●	●
	tekutiny	oleje, mléčné výrobky, čokoláda, papírovina, masová drť, rajský protlak					●								
	tekutiny s hrubšími částicemi	pomazánka, mléčné výrobky s ovocem, polévka					●								

**Magnetické separátory Goudsmit a WAMAG 2**

**Konstrukce, výpočet, výroba 4**

**Magnetické tyčové systémy 6**

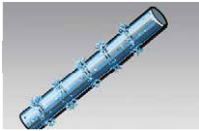

Magnetická tyč

6

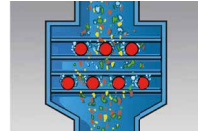

Cleanflow magnety

8

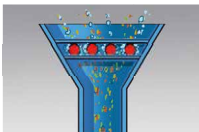

Magnetické mříže

7

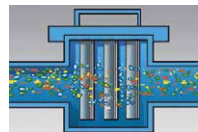

Magnetické filtry pro kapaliny a prášky pod tlakem

10

**Deskové magnetické systémy 12**

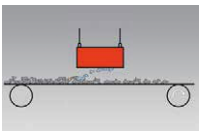

Deskové magnety

13

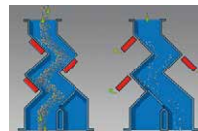

Kaskádové magnety

15

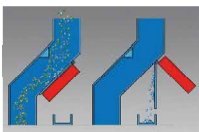

Magnety do skluzu

14

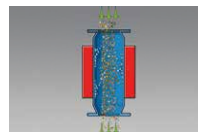

Magnety s externími póly

16

**Magnetické válcové systémy 17**



Trubkové magnety

17

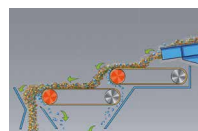

Vysokogradientní separátory

19



Bubnové magnetické separátory

18



# Konstrukce, výpočet a výroba

Máme vlastní konstrukci, vývoj, výrobní a montážní provozy, proto naše magnetické systémy budou v souladu s vašimi požadavky a budou doprovázeny všemi potřebnými certifikáty kvality.

## Magnetické výpočty

Magnetické výpočty provádíme ve formě 3D simulace, abychom pro vás mohli rychleji a lépe vyvinout ten správný magnetický systém. Díky nim je možné efektivně optimalizovat magnetický výkon a přesně předpovědět chování magnetu z pohledu:

- hloubky magnetického pole,
- maxima a minima magnetického pole po celém povrchu,
- maximální síly, kterou magnet může působit na jiný feromagnetický předmět,
- „zbytkového magnetismu“, který je přítomný ve vysunutě a zasunutě pozici (pro přepínatelné magnety),
- separace částic z toku produktu, jako je prášková nebo tekutá čokoláda.

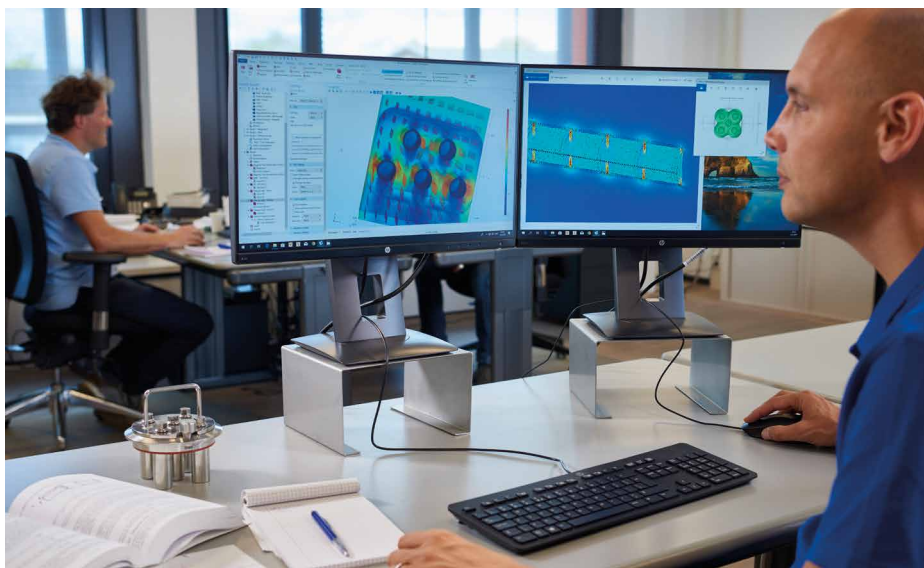

Díky našim mnohaletým zkušenostem dokážeme kvantifikovat stále více faktorů potřebných pro optimální řešení.

**Účinnost magnetické separace**  
pro kovové částice  $\varnothing 0,8 \times 2$  mm

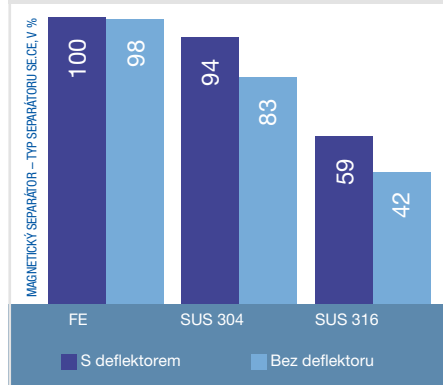

Graf účinnosti zobrazuje, co lze od poloautomatických Cleanflow magnetických separátorů očekávat. Cílem je umožnit vám zadat parametry výrobku a zjistit tak, které částice budou zachyceny. Využíváme počítačovou simulaci, ve které můžeme měnit parametry pro různé výrobky, od sušeného mléka přes kakaový prášek až po křemenný písek. Simulace nám umožňuje provést předběžné posouzení očekávané účinnosti našich magnetických separátorů.



Poloautomatický Cleanflow magnet

Nasimulované parametry zohledníme k optimalizaci návrhu magnetických systémů.

### Co přesně udává hodnota gaussů magnetické tyče?

Posouzení toho, zda je magnet silný, nebo ne, je často založeno na hodnotě indukce v gaussech změřené na tyči. Toto udává určitou indikaci, ale pokud magnetické pole 2 mm od místa měření ztratilo polovinu své hodnoty, účinek mizí. Proto je důležitější znát hodnotu indukce magnetického pole v gaussech uprostřed, mezi dvěma tyčemi. Jedná se o nejslabší bod, a právě toto místo určuje účinnost. Goudsmit uvádí, že všechny magnetické systémy, které navrhujeme,

musejí splňovat minimální hodnotu indukce 300 gaussů v celém systému.

### Proč alespoň 300 gaussů?

Rozsáhlé testování dokazuje, že částice Fe o velikosti  $\varnothing 0,8 \times 2$  mm (C9D 1.0304), bez vlivu produktu, jsou přitahovány při rychlosti padání 0,4 metru za sekundu při hodnotě intenzity magnetického pole 155 gaussů. Pro částice z nerezové oceli 304  $\varnothing 0,8 \times 2$  mm (AISI 304 1.4301) je tato hodnota 1 100 gaussů a pro částice z nerezové oceli 316  $\varnothing 0,8 \times 2$  mm (AISI 316 1.4401) je tato hodnota 10 000 gaussů. Když použijeme minimální hodnotu 300 gaussů, můžeme si být jisti, že magnet částice Fe zachytí.



## Ověřování – měření zařízení – inspekce

Můžeme vám pomoci také s inspekcí magnetů. Měření magnetů jsou požadována zejména v potravinářství, protože zaručují:

- kvalitu konečného produktu,
- shodu s požadavky mezinárodní normy HACCP pro bezpečnost potravin.

Naši technici přesně vědí, jak a kde měřit a provádět měření na místě pomocí kalibrovaného gaussmetru.

Dbají na to, aby co nejméně přerušovali vaše procesy a pečlivě analyzovali všechny nainstalované magnetické systémy. Následně obdržíte certifikát o inspekci se všemi doporučeními pro optimalizaci procesu. Přehled údajů na certifikátu o inspekci najdete na našem webu. Dodáváme také gaussmetry pro vaše vlastní použití.

## Hygienické svařování

HDN je zkratka pro „Hygienic Design Network“ a jedná se o projekt spolupráce společností v potravinářském průmyslu, od dodavatelů komponent a integrátorů systémů až po výrobce potravin. Jsme členem HDN, stejně jako někteří naši dodavatelé a velcí zákazníci v potravinářském průmyslu.

Svářeči i svářecí robot mají certifikaci HDN/ PED pro hygienické svařování. To znamená, že všechny svary prošly rentgenovými testy v souladu s evropskou směrnicí o tlakových zařízeních (PED). Certifikát HDN opravňuje ke svařování hygienických a tlakových systémů.



## Magnety s certifikátem EHEDG

Evropská skupina pro hygienické inženýrství a design (EHEDG), založená v roce 1989, je konsorcium výrobců a dodavatelů vybavení pro potravinářský průmysl.

Skupina stanovuje normy pro bezpečnou výrobu vysoce kvalitních potravin. Společnost Goudsmit je členem skupiny EHEDG, protože považuje eliminaci znečišťujících částic za velmi důležitou.

## Směrnice ATEX

Vyrábíme magnety pro použití v prostředí s nebezpečím výbuchu prachu a plynu. Magnety se používají pro prevenci vzniku mechanických jisker, a tedy i výbuchu prachu. Směrnice ATEX (ATEX: ATmospheres EXplosibles) je evropská norma, která určuje opatření pro prevenci výbuchů plynu a prachu.





# Magnetické tyčové systémy

Tyčové systémy filtrují malá množství velmi jemných částic železa a slabě magnetických částic – jako jsou otěry nerezové oceli – od 30 µm až do přibližně 2 mm z jemných prášků, kapalin a viskózních produktů přítomných ve velkoobjemových tocích materiálů a potrubní dopravě v různých průmyslových odvětvích.

## Magnetické tyče

Magnetické tyče tvoří základ pro magnetické filtry, mřížové a Cleanflow magnety. Jsou k dispozici v různých velikostech se super silnými neodymovými (Nd-Fe-B) magnety a filtrují z prášků a granulátů kovové částice již od 30 µm.

## Magnetické inspekční tyče

Magnetické inspekční tyče umožňují rychle a spolehlivě určit, jestli je produkt kontaminován feromagnetickými (Fe) částicemi. Inspekční tyč přitahuje částice Fe již od velikosti 30 µm. Tyto velmi jemné částice Fe detektor kovů nerozpozná.

Inspekční tyče Goudsmit jsou silné neodymové (Neoflux®) magnetické tyče uzavřené v nerezové extraktorové trubici s rukojetí. Přichycené částice Fe lze snadno odstranit vysunutím magnetické tyče z trubice, což způsobí, že částice Fe odpadnou.

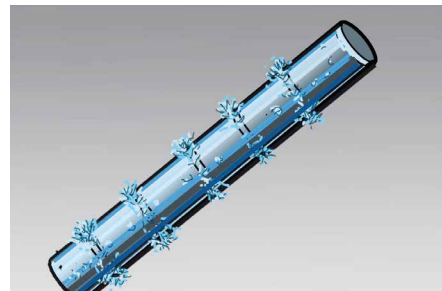

- Pro volně proudící granuláty a prášky.
- Pro dopravu volným pádem.
- Separace nerezové oceli je možná.
- L = 100–600 mm.
- Čištění: ruční.



### Magnetické tyče

Typové označení	Max. teplota (°C)	Br magnetického materiálu (Gauss)	Max. magnetická indukce na tyči (Gauss)	Max. magnetická indukce na extraktoru (aut. systém) (Gauss)
GSN 42	70	13 400–13 700	10 700–11 000	7 800–(10 000)
GSN 42 SH	140	13 400–13 700	10 700–11 000	7 800–(10 000)
GSN 52	60	13 800–14 100	11 400–12 000	8 400–(11 000)

## Magnetické mříže

Mřížové magnety nebo magnetické mříže jsou jednoduchý magnetický systém se silným magnetickým polem. Tento systém se skládá z jedné vrstvy tyčí. Mřížové magnety filtrují jemné železné nečistoty a slabě magnetické kovy, jako je zpracovaná nerezová ocel, již od 30 µm z velkoobjemových toků materiálů a dopravních potrubí tam, kde je omezená výška instalace.

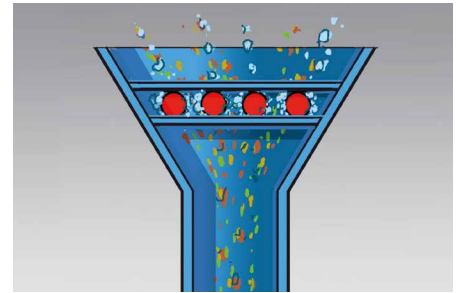

- Pro volně proudící granuláty a prášky.
- Potrubí s volným pádem / nízká instalační výška.
- Separace nerezové oceli je možná.
- Ø 100–350 mm.
- Čištění: ruční, snadno čistitelné.



Magnetické mříže Goudsmit jsou velmi robustní. Jsou k dispozici v řadě standardních čtvercových a kruhových verzích. Speciální rozměry jsou možné na objednávku. Neodymové magnetické tyče v našich mřížích jsou opatřeny extraktorovými trubkami, což eliminuje nutnost ručního stírání. Po vytažení jednotky s magnetickými tyčemi z extraktorových trubek odpadnou zachycené kovové nečistoty z tyčí samy.



Podrobné informace najdete zde:





## Cleanflow magnety

Aby separace mohla být skutečně efektivní, umístili jsme dvě vrstvy silných neodymových magnetických tyčí nad sebe, v kompaktním pouzdře z nerezové oceli; jedná se o tzv. Cleanflow magnet. Tento magnet je vybaven inspekčním otvorem a extraktorem pro rychlé čištění.

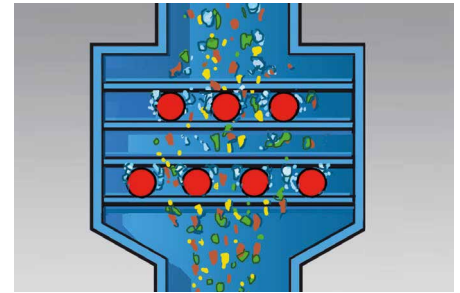

- Pro volně proudící granuláty a prášky.
- Potrubí s volným pádem.
- Separace nerezové oceli je možná.
- Ø 150–400 mm.
- Čištění: poloautomatické a automatické.



Tyče jsou umístěny ve středu toku produktu. Tím je zajištěno, že produkt vždy projde velmi blízko jednoho nebo více magnetů.

### Verze

Cleanflow magnety filtrují malé železné znečišťující částice a slabě magnetické materiály, jako je nerez ocel 304 od 30 µm z volně proudících suchých i mastných práškových a sypkých materiálů. Jsou k dispozici v tlaku odolném, prachotěsném a hygienickém provedení a pro objemy od 2 do 90 m<sup>3</sup>/h.

### Statické Cleanflow magnety

Statické Cleanflow magnetické separátory jsou vhodné pro volně proudící produkty. Mají jednu řadu tlustých magnetických tyčí nebo dvě řady tenkých, které jsou rozloženy nad sebou.



Easy Clean Cleanflow magnet v poloze čištění

Statické Cleanflow magnety	
Rozměry Ø mm	Kapacita [m <sup>3</sup> /h], dobře proudící produkt (přibližně)
100	2
150	4
200	10
250	20
300	30
350	40

Tyče Ø 50, 2× vyšší

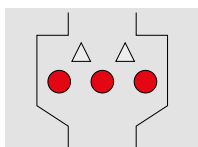

Cleanflow magnet s automatickým čištěním (Easy Clean)



## Rotační Cleanflow magnety

Rotační Cleanflow magnety jsou vhodné pro produkty, které špatně proudí – například proto, že jsou lepkavé nebo mastné, v důsledku čehož může dojít ke klenbování a hromadění. Rotační pohyb magnetů zabráňuje klenbování a hromadění a zlepšuje kontakt mezi magnetem a produktem. Výsledkem je lepší separace a vyšší kapacita.



Rotační Cleanflow magnety		
Rozměry [mm <sup>2</sup> ]	Počet tyčí	Kapacita [m <sup>3</sup> /h] (přibližně)
200	6	9
300	8	22
300	12	14
520 × 300	2 × 8	45
520 × 300	2 × 12	36

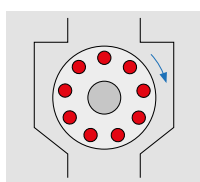

## Čištění Cleanflow magnetů

### Ruční rychločištění

Magnetické tyče jsou umístěny v extraktorových trubkách, což usnadňuje čištění. Vytažením magnetických tyčí z extraktorových trubek zachycené kovové nečistoty z tyčí odpadají.

### Poloautomatický čistící systém

U tohoto systému operátor ručně vytáhne magnetickou jednotku z pouzdra pomocí bočního vedení, poté jsou magnety automaticky vyfouknuty do trubice mimo tok produktu. Magnety jsou přesunuty pneumaticky v trubici, výsledkem je, že železo z trubek automaticky odpadne.



Poloautomatické čištění má značné výhody: intenzita magnetického pole v potrubí je podstatně vyšší, což je důležité pro zachycení částic z nerezové oceli 316. Navíc se mezi magnetickou tyč a extraktorovou trubku nedostane žádný produkt.

### Automatické čištění

U tohoto systému elektrický signál posune magnety směrem ven a poté dojde k automatickému čištění. Tento signál může pocházet z řídicího systému na stroji nebo z velínu. Automatické čištění je možné s přerušením výroby nebo bez přerušení výroby.

Poloautomatické Cleanflow magnety	
Rozměry [mm <sup>2</sup> ]	Kapacita [m <sup>3</sup> /h], dobře proudící produkt (přibližně)
200	40
300	60
400	90

## Magnetické filtry pro kapaliny a prášky pod tlakem

Výkonné magnetické filtry Goudsmit odstraňují železné a slabě magnetické částice již od velikosti 30 µm z kapalin a prášků dopravovaných pod tlakem.

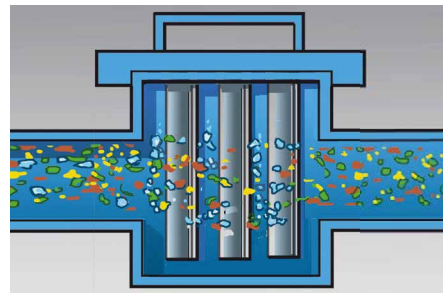

- Pro tekutiny, prášky a granuláty.
- Pro dopravu pod tlakem.
- Možná separace nerezové oceli, částečně.
- DN 50–DN 400.
- Čištění: Snadné čištění.



Je možná řada různých aplikací. Každý obor má své vlastní požadavky, princip ovšem zůstává stejný. Výkonné magnetické tyče Neoflux® (Nd-Fe-B) pronikají hluboko do produktu. To umožňuje zachytit dokonce zachytit i velmi malé kovové částice od 30 µm do 2 mm, a dokonce i velmi jemné částice nerezové oceli. Tyto částice jsou tak malé, že je nezaznamená ani detektor kovů.

### Konstrukce

Magnetické filtry jsou vybaveny několika magnetickými tyčemi, které jsou střídavě nad sebou. S tímto uspořádáním se produkt vždy dotkne magnetických tyčí a magnet extrahuje i ty nejmenší železné částice z lepkavých látek, jako je čokoláda, pasty, prášky a ovocné šťávy. Magnetické filtry lze rozdělit do tří skupin: průmyslové magnetické filtry, filtry s dvojitou

stěnou (často se používají pro čokoládu) a filtry v souladu s požadavky EHEDG nebo hygienické filtry.







## Průmyslové magnetické filtry

Robustní průmyslový filtr je vhodný pro vysokotlaké potrubí a vydrží extrémní výrobní podmínky.

Typickými aplikacemi jsou papírenství, výroba tiskařské barvy a chemický průmysl.

- Pro dopravu pod tlakem, max. 10 bar / 60 °C.
- Odstraňuje také velké částice Fe, od 1 do 50 mm.
- Ruční čištění (rychločištění).

### Průmyslový magnetický filtr

Typové označení	Světlost	Počet tyčí	Instalační délka [mm]
SFN-050	DN 50	4	230
SFN-065	DN 65	4	230
SFN-080	DN 80	7	300
SFN-100	DN 100	7	300
SFN-125	DN 125	7	300
SFNG-150	DN 150	9	410
SFNG-200	DN 200	11	460

## Dvouplášťové magnetické filtry s ohřevem

Dvouplášťové magnetické filtry odstraňují železné částice už od 30 µm z produktů, jako je tekutá čokoláda. Produkt zůstává v kapalně formě díky horké vodě ve vnějším plášti. Jako volitelná možnost je k dispozici integrované síto, které z produktu odstraní další nečistoty, např. papír, plasty nebo kamínky. Tento magnetický filtr je vyroben z nerezové oceli 316 a lze jej snadno implementovat do stávajícího tlakového potrubí 10 barů. Těsnění splňují požadavky normy EC 1935/2004. Tento magnetický filtr je k dispozici pro velikosti potrubí od DN 50 do DN 125. Volitelným doplňkem jsou například síta.



### Dvouplášťový magnetický filtr

Typové označení	Světlost	Počet tyčí	Instalační délka [mm]
SFND-050	DN 50	5	300
SFND-065	DN 65	5	300
SFND-080	DN 80	7	360
SFND-100	DN 100	7	360



## Magnetické filtry EHEDG



Filtr s ručním rychločištěním

### Filtr EHEDG s čištěním na místě (CIP)



Filtr EHEDG s pneumaticky ovládanou tyčí pro čištění CIP

### Sanitární magnetické filtry



Sanitární filtr s ručním rychločištěním

Tento hygienický magnetický filtr je speciálně navržen pro potravinářský a farmaceutický průmysl v souladu s požadavky EHEDG. Filtr je osazen Neoflux® (neodymovými) magnetickými tyčemi, které poskytují účinnou separaci velmi jemných Fe částic od 30 µm, slabě magnetických částic (nerezová ocel) a dokonce železný prach z tekutých a práškových produktů. K dispozici je s ručním čištěním nebo čištěním na místě (CIP). Celý systém splňuje nejnáročnější hygienické požadavky na bezpečnost potravin.

#### Magnetický filtr EHEDG

Typové označení	Světlost	Počet tyčí	Instalační délka [mm]
SFH-050	DN 50	5	213
SFH-065	DN 65	5	236
SFH-080	DN 80	7	293
SFH-100	DN 100	7	296
SFH-125	DN 125	7	300

#### Magnetický filtr EHEDG s čištěním CIP

Typové označení	Světlost	Počet tyčí	Instalační délka [mm]
SFH-050-R	DN 50	1	213
SFH-065-R	DN 65	1	236
SFH-080-R	DN 80	1	293
SFH-100-R	DN 100	1	296

#### Sanitární magnetický filtr

Typové označení	Světlost	Počet tyčí	Instalační délka [mm]
SFM-050	DN 50	3	313
SFM-065	DN 65	3	323
SFM-080	DN 80	4	366
SFM-100	DN 100	5	508
SFM-125	DN 125	7	640

Deskové systémy mají hluboké magnetické pole pro zachycení velkého množství železných částic o minimální velikosti 1 mm z hrubších, volně proudících materiálů. Jsou vhodné pro potrubní dopravu a systémy s volným pádem.

## Deskové magnety

Deskové magnety odstraňují železné částice z různých toků produktů, například v plastikářské výrobě, při zpracování dřeva nebo kamene a také v keramickém a potravinářském průmyslu. Možností instalace je mnoho, včetně zavěšení nad dopravník (typ A) nebo na stěnu / pod stěnu potrubí (typ B). Zpravidla platí, že čím blíže je magnet produktu, tím je separace železa účinnější.

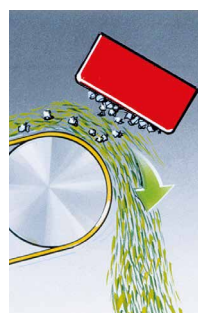

Typ A



Typ B

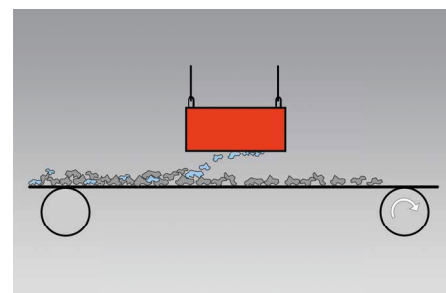

- Pro volně proudící prášky a granuláty.
- Pro potrubní dopravu volným pádem a dopravu na pásovém dopravníku.
- Separace nerezové oceli není možná.
- L = 140–2 000 mm.
- Čištění: ruční.



## Deskové magnety feritové

- Nižší pořizovací náklady
- Robustní
- Efektivní prostupnost magnetického pole (do 400 mm)
- Vhodné pro teploty do přibližně 250 °C
- Hodnoty magnetické indukce u magnetických pólů: 2 800 gaussů
- Nehodí se pro zachytávání otěrů z nerezové oceli
- Aplikace: zemědělství, potravinářství, recyklace
- Čištění: ruční (setřením)
  - vždy používejte ochranné rukavice

### Feritové deskové magnety

Typové označení	Šířka x výška [mm]	Dosah pro zach. částic [mm]	Délka [mm] (max.)
VMF1	114 × 47	65	1 000
VMF2	154 × 47	75	1 000
VMF4	204 × 92	110	1 500
VMF5	304 × 99	140	1 500

## Deskové magnety Neoflux® (Nd-Fe-B)



- 4x silnější než feritové magnety
- Citlivější na teplotu
- Lehké a kompaktní
- Standardní verze vhodná až do 60 °C
- Speciální verze až do 140 °C
- Hodnoty magnetické indukce u magnetických pólů max. 8 000 gaussů u drážky
- Provedení: kompletně v nerezové oceli; voděodolné (IP 67)
- Dodávají se ve verzi pro rychlé čištění (s nerezovou ochrannou deskou)
- Vhodné pro potravinářský průmysl

### Neodymové deskové magnety

Typové označení	Šířka x výška [mm]	Dosah pro zach. částic [mm]	Délka [mm] (max.)
VMN6	114 x 34	80	1 000
VMN2	205 x 55	180	1 500
VMN3	158 x 32	50	1 000

## Magnety do skluzu

Při objednání tohoto deskového magnetu si můžete montáž, těsnění a čištění provést sami. Součástí dodávky je instalační sada, sestávající z montážní desky, těsnění a extraktorové desky pro rychlé čištění.

Tento magnet odstraňuje železné částice od 1 mm do přibližně 5 mm. Snadno se instaluje. Po obdržení dílů připevněte montážní desku ke skluzu (přivařte nebo použijte šrouby) a poté zavěste magnet dovnitř. U délek přesahujících 400 mm nastává problém s hmotností.

Pro tyto situace vyrábíme jednotky s pneumatickými válci pro automatické čištění magnetu.

Magnety do skluzu lze použít pro prášky proudící ve volném pádu nebo ve skluzech. Úhel skluzu nesmí překročit 45 ° od svislice.

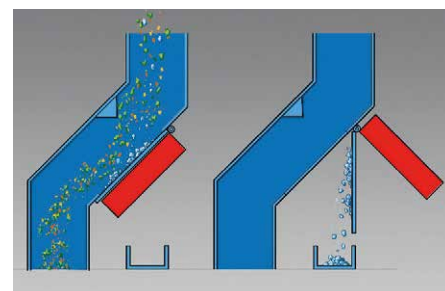

- Pro volně proudící prášky a granuláty.
- Doprava volným pádem.
- Separace nerezové oceli není možná.
- L = 250–800 mm.
- Čištění: poloautomatické, automatické.



Magnet do skluzu při výrobě cukru před vstupem produktu

### Čištění

Čištění magnetu do skluzu – deskového magnetu s extraktorovou deskou – se provádí poloautomaticky.

U tohoto systému můžete extraktorovou desku odklopit směrem od magnetu. Železné částice z extraktorové desky odpadnou, jakmile se dostanou dostatečně daleko od magnetu.





## Kaskádové magnety

Kaskádové magnety filtrují feromagnetické (Fe) kovové nečistoty z granulátů, vláken a hrubších materiálů ve vysokokapacitních potrubích s volným pádem.

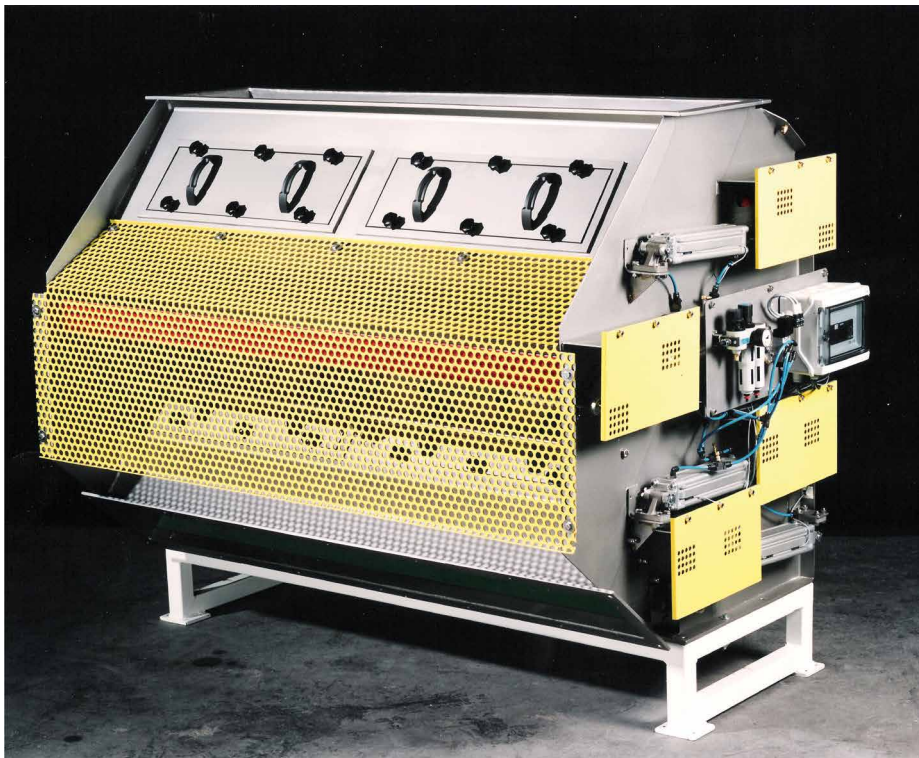

Tyto robustní magnety lze použít v průmyslu sypaných hmot a v krmivářském, plastikářském a keramickém průmyslu. Kaskádový magnet zvládne vysoké kapacity, protože deskové

magnety jsou umístěny zvnějšku, proti skluzu produktu, a umožňují tak produktu volně proudit mezi nimi.

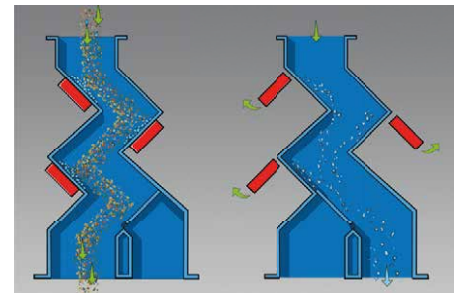

- Pro volně proudící prášky a granuláty.
- Doprava volným pádem.
- Separace nerezové oceli není možná.
- L = 400–1 500 mm.
- Čištění: automatické.



### Konstrukce

U robustních kaskádových magnetů s pneumatickým čištěním je poslední magnet standardně neodymový, aby bylo možné dosáhnout ještě lepší výtěžnosti separace.

Kaskádové magnety			
Typové označení	Připojovací rozměr [mm]	Instalační výška [mm]	Kapacita [m³/h]
SRKP040035	400 × 200	885	50
SRKP060035	600 × 200	885	90
SRKP080035	800 × 200	885	140
SRKP100035	1 000 × 300	1 165	200
SRKP125035	1 250 × 300	1 165	240
SRKP150035	1 500 × 300	1 165	300



## Magnetické metly

Magnetické metly Goudsmit Magnetics pro odstraňování ostrých kovových dílů z festivalových areálů, kempů a jiných venkovních prostor.

Společnost Goudsmit Magnetics dodává ručně ovládané magnetické metly pro dílny, sklady a další oblasti, kde po práci zůstávají kousky kovu.



Magnetické metly pro venkovní použití, např. festivalové prostory



Ručně ovládaná magnetická metla pro použití v interiérech



## Magnety s externími póly

Magnety s externími póly filtrují nežádoucí železné a ocelové částice v rozmezí 0,5 až 50 mm z prášků a granulátů v potrubích s volným pádem. Používají se mimo jiné v průmyslu sypkých hmot, krmivářském, plastikářském, keramickém a recyklačním průmyslu. Magnety s externími póly jsou velmi robustní.

Výhodou je, že magnety jsou mimo produktový kanál, a produkt tak může volně propadávat. Díky tomu je možné zpracovávat vysoké kapacity a nedochází ke klenbování.

### Konstrukce

Dvě magnetické desky jsou umístěny proti sobě, mimo produktový kanál. Mají hluboké, silné přídržné pole. To umožňuje zachytit částice Fe z toku produktu.

Magnety s externími póly jsou vybaveny extraktorovými deskami pro rychlé a snadné čištění.

- Verze: s feritovými nebo neodymovými (Neoflux®) magnety.
- Čištění: ruční nebo automatické.

Magnet s externími póly je vhodný pro maximální kapacitu 200 m<sup>3</sup>/h.

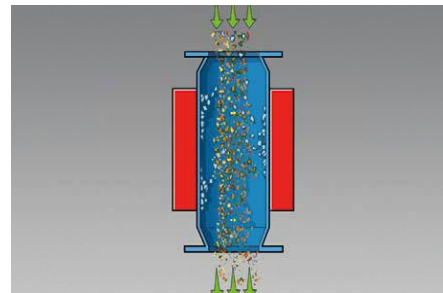

- Pro hůře proudící prášky a granuláty.
- Doprava volným pádem.
- Separace nerezové oceli není možná.
- Ø 180–350 mm.
- Čištění: poloautomatické, automatické.

## Feritový magnet s externími póly

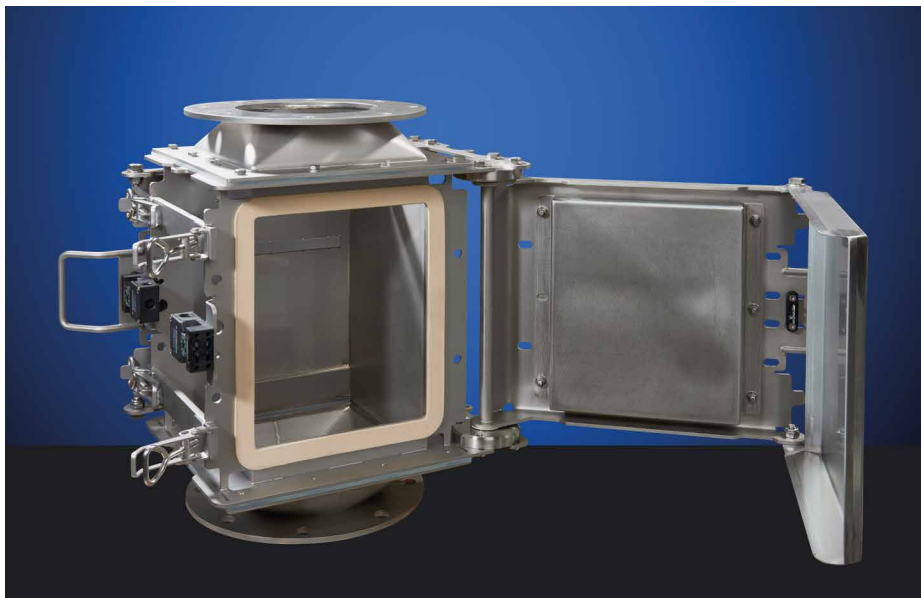

### Feritové magnety s externími póly

Typové označení	Připojovací rozměr [mm <sup>2</sup> ]	Kapacita [m <sup>3</sup> /h]
SBPF180001	180	50
SBPF260001	260	100
SBBF360001	360	200

## Neodymový magnet s externími póly



### Neodymové magnety s externími póly

Typové označení	Připojovací rozměr [mm <sup>2</sup> ]	Kapacita [m <sup>3</sup> /h]
SBPN100000	150	40
SBPN150000	200	75
SBPN200000	250	100
SBPN250000	300	140
SBPN252500	300	140
SBPN353500	350	190

Trubkové magnety jsou kombinací tyčových a deskových magnetů. Lze je vyrobit buď s hlubokým magnetickým polem, nebo se silným, intenzivním polem. Separují velmi jemné (od 30 μm) i velmi hrubé částice (do cca 80 mm), v závislosti na volbě magnetu.

## Trubkové magnety

Permanentní a elektromagnetické trubkové magnety odstraňují železné částice již od 50 μm z granulovaných a práškových materiálů v potrubích s volným pádem. Zabraňují tak poškození vstříkovačích strojů, extrudérů, míchaček, drtičů a dalších zařízení.

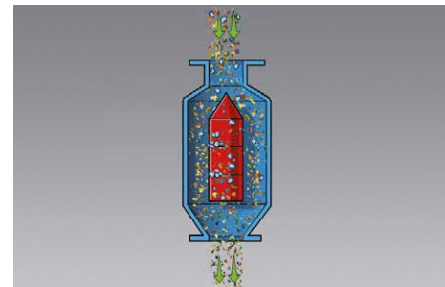

Tyto magnety navíc zlepšují kvalitu konečného produktu, chrání cenné technologie a zabraňují výbuchům prachu.

### Aplikace

Výroba krmiv, plastikářství, chemický průmysl, keramický průmysl, zpracování písku a cementu, recyklace.

- Pro volně proudící prášky a granuláty.
- Doprava volným pádem a pneumatické dopravní systémy.
- Separace nerezové oceli není možná.
- Ø 100–600 mm.
- Čištění: ruční a automatické.



Trubkový magnet pro keramický materiál

Trubkové magnety permanentní			
Typové označení	Připojovací rozměr [mm]	Instalační výška [mm]	Kapacita [m <sup>3</sup> /h]
SPPE000160	100	570	10
SPPE000161	150	680	28
SPPE000162	200	792	60
SPPE000063	250	950	100
SPPE000064	300	1 000	140
SPPE000065	400	1 100	250
SPPE000066	500	1 200	380
SPPE000067	600	1 300	550



Trubkový magnet pro plastový granulát instalovaný pro vzestupný proud.



## Bubnové magnetické separátory

Velkou výhodou bubnových magnetických separátorů je kontinuální čištění a nízká instalační výška. Jsou vhodné zejména pro granulované produkty. U jemných prášků může dojít k úniku mezi skluzem produktu a výstupem částic Fe.

Tyto separátory jsou k dispozici s různými magnetickými systémy pro zachycení velmi hrubých částic (max. 80 mm) až po velmi malé částice > 30 µm. Díky tomu jsou mimořádně vhodné pro odstraňování velkého množství částic Fe z prášků, granulátů, vláken

a hrubších materiálů s velkým množstvím znečištění částicemi Fe.

V závislosti na požadavcích jsou k dispozici čtyři různé magnetické systémy (další informace najdete na webových stránkách).

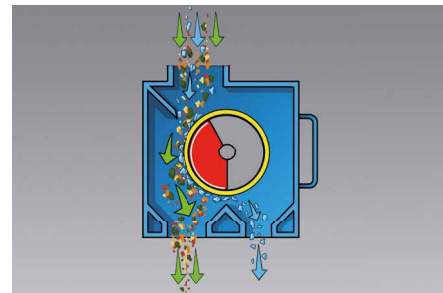

- Pro volně proudící prášky a granuláty.
- Pro dopravu volným pádem.
- Separace nerezové oceli je možná, do určité míry.
- L = 400–2 000 mm.
- Čištění: nepřetržitě, automatické.

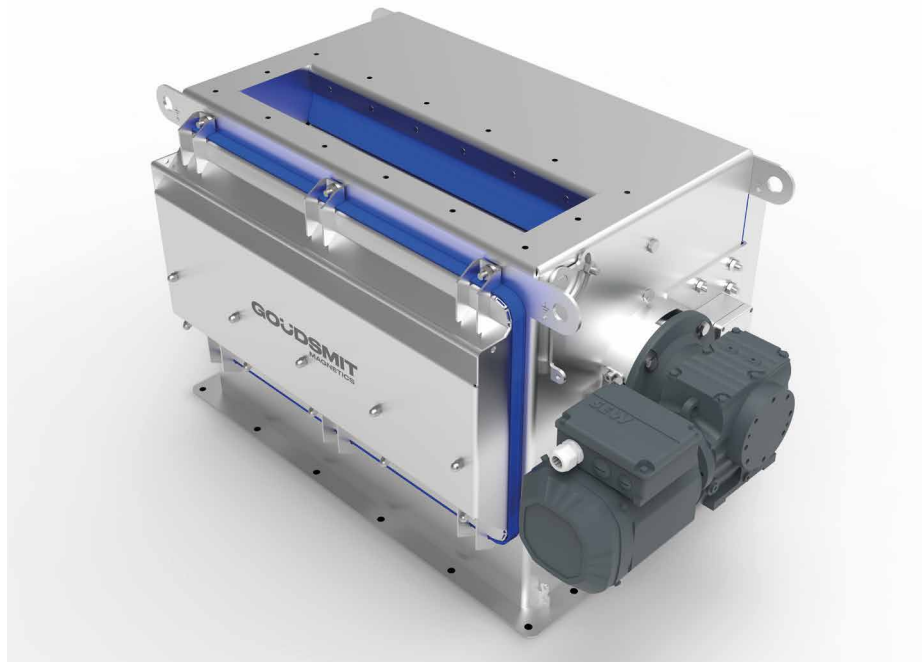

Bubnový magnetický separátor feritový			
Typové označení	Připojovací rozměry [mm]	Výška [mm]	Kapacita [m³/h]
SETK-043-SD	400 × 150	500	35
SETK-063-SD	600 × 150	500	52
SETK-084-SD	800 × 200	650	120
SETK-105-SD	1 000 × 250	775	180
SETK-125-SD	1 200 × 250	775	215
SETK-145-SD	1 400 × 250	775	250
SETK-165-SD	1 600 × 250	775	300
SETK-205-SD	2 000 × 250	775	400

Bubnový magnetický separátor neodymový			
Typové označení	Připojovací rozměry [mm]	Výška [mm]	Kapacita [m³/h]
SETK-043-SC-B	400 × 120	595	32
SETK-063-SC-B	600 × 120	595	47
SETK-083-SC-B	800 × 120	595	100
SETK-103-SC-B	1 000 × 120	595	160

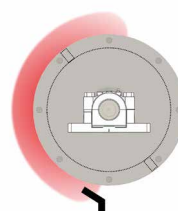

Částice Fe  
od 3 do 15 mm

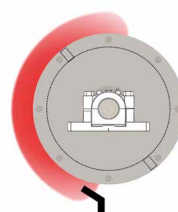

Částice Fe  
od 1 do 5 mm

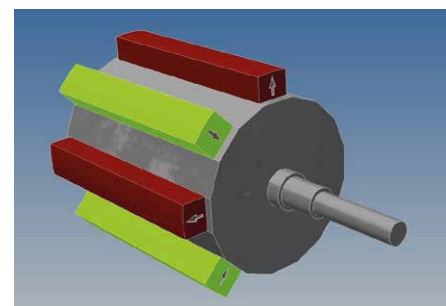

**Bubnový magnetický separátor neodymový, extra silný**

Typové označení	Připojovací rozměry [mm]	Výška [mm]	Kapacita [m³/h]
SETK-043-SC-P	400 × 120	595	20
SETK-063-SC-P	600 × 120	595	32
SETK-083-SC-P	800 × 120	595	50
SETK-103-SC-P	1 000 × 120	595	80

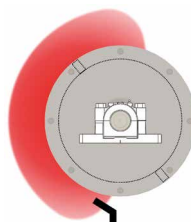

Částice Fe od  
0,1 do 3 mm

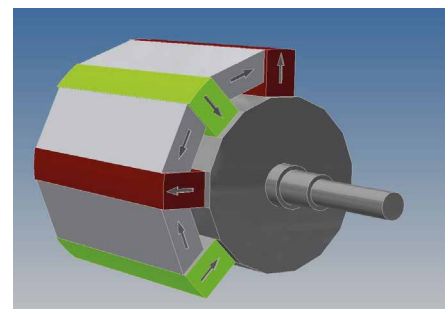
**Bubnový magnetický separátor neodymový, vysoko intenzitní**

Typové označení	Připojovací rozměry [mm]	Výška [mm]	Kapacita [m³/h]
SETK-043-SC-H	400 × 120	595	15
SETK-063-SC-H	600 × 120	595	25
SETK-083-SC-H	800 × 120	595	35
SETK-103-SC-H	1 000 × 120	595	50

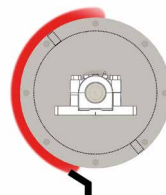

Částice Fe  
a nerezové oceli od  
0,05 do 3 mm

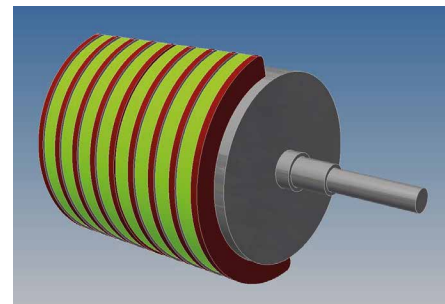

## Vysokogradientní separátory

Tyto separátory se skládají z pásového dopravníku s extrémně silným magnetickým válcem na konci. Produkt je rozprostírán ve velmi tenké vrstvě na pás pomocí vibračního podavače, aby bylo dosaženo optimálního kontaktu mezi produktem a magnetickým válcem. Výsledkem je velmi dobrá separace jak velmi malých, tak i slabě magnetických částic.

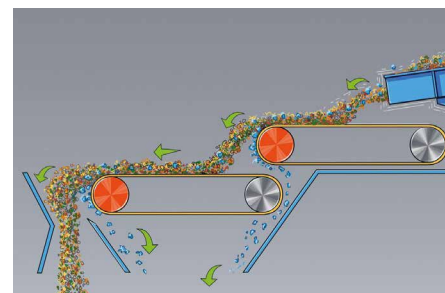

- Pro volně proudící prášky a granuláty.
- Pro pásovou dopravu.
- Separace nerezové oceli je možná.
- G = 400 × 1 000 mm.
- Čištění: nepřetržitě, automatické.

### Aplikace

Příkladem je odstranění magnetických částic z kávy nebo oddělení pelet, které obsahují malé množství kontaminace částicemi Fe.

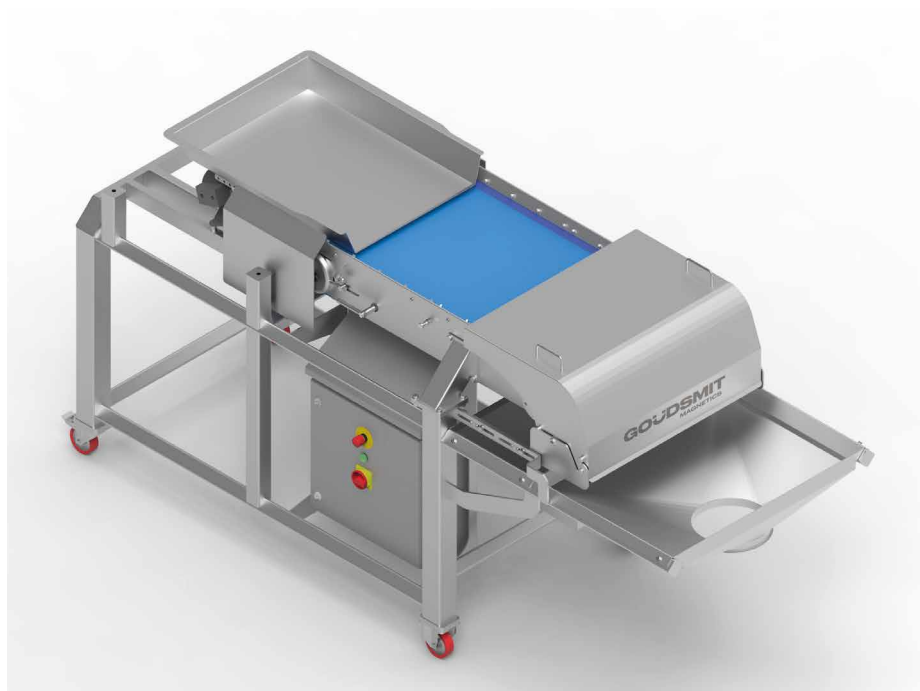



## Goudsmit Magnetic Systems BV

Petunialaan 19, NL 5582 HA Waalre, Nizozemsko

Telefon: +31 (0)40-2213283

E-mail: [info@goudsmit.eu](mailto:info@goudsmit.eu) • [www.goudsmitmagnets.com](http://www.goudsmitmagnets.com)



**WAMAG**<sup>®</sup>  
Keep it magnetic



## WAMAG, spol. s r.o.

Člen skupiny Goudsmit Magnetics

Pražská 270, 252 10 Mníšek pod Brdy, Česká republika

Telefon: +420 318 599 550

E-mail: [info@wamag.cz](mailto:info@wamag.cz) • [www.wamag.cz](http://www.wamag.cz)

